

COPYRIGHT © Hangzhou EZVIZ Software Co., Ltd. ALL RIGHTS RESERVED.

Any and all information, including, among others, wordings, pictures, graphs are the properties of Hangzhou EZVIZ Software Co., Ltd. (hereinafter referred to as “EZVIZ”). This user manual (hereinafter referred to as “the Manual”) cannot be reproduced, changed, translated, or distributed, partially or wholly, by any means, without the prior written permission of EZVIZ. Unless otherwise stipulated, EZVIZ does not make any warranties, guarantees or representations, express or implied, regarding to the Manual.

About this Manual

The Manual includes instructions for using and managing the product. Pictures, charts, images and all other information hereinafter are for description and explanation only. The information contained in the Manual is subject to change, without notice, due to firmware updates or other reasons. Please find the latest version in the EZVIZ™ website (<http://www.ezviz.com>).

Revision Record

New release – January, 2021

Trademarks Acknowledgement

EZVIZ™, ™, and other EZVIZ's trademarks and logos are the properties of EZVIZ in various jurisdictions. Other trademarks and logos mentioned below are the properties of their respective owners.

Legal Disclaimer

TO THE MAXIMUM EXTENT PERMITTED BY APPLICABLE LAW, THE PRODUCT DESCRIBED, WITH ITS HARDWARE, SOFTWARE AND FIRMWARE, IS PROVIDED “AS IS”, WITH ALL FAULTS AND ERRORS, AND EZVIZ MAKES NO WARRANTIES, EXPRESS OR IMPLIED, INCLUDING WITHOUT LIMITATION, MERCHANTABILITY, SATISFACTORY QUALITY, FITNESS FOR A PARTICULAR PURPOSE, AND NON-INFRINGEMENT OF THIRD PARTY. IN NO EVENT WILL EZVIZ, ITS DIRECTORS, OFFICERS, EMPLOYEES, OR AGENTS BE LIABLE TO YOU FOR ANY SPECIAL, CONSEQUENTIAL, INCIDENTAL, OR INDIRECT DAMAGES, INCLUDING, AMONG OTHERS, DAMAGES FOR LOSS OF BUSINESS PROFITS, BUSINESS INTERRUPTION, OR LOSS OF DATA OR DOCUMENTATION, IN CONNECTION WITH THE USE OF THIS PRODUCT, EVEN IF EZVIZ HAS BEEN ADVISED OF THE POSSIBILITY OF SUCH DAMAGES.

TO THE MAXIMUM EXTENT PERMITTED BY APPLICABLE LAW, IN NO EVENT SHALL EZVIZ'S TOTAL LIABILITY FOR ALL DAMAGES EXCEED THE ORIGINAL PURCHASE PRICE OF THE PRODUCT.

EZVIZ DOES NOT UNDERTAKE ANY LIABILITY FOR PERSONAL INJURY OR PROPERTY DAMAGE AS THE RESULT OF PRODUCT INTERRUPTION OR SERVICE TERMINATION CAUSED BY: A) IMPROPER INSTALLATION OR USAGE OTHER THAN AS REQUESTED; B) THE PROTECTION OF NATIONAL OR PUBLIC INTERESTS; C) FORCE MAJEURE; D) YOURSELF OR THE THIRD PARTY, INCLUDING WITHOUT LIMITATION, USING ANY THIRD PARTY'S PRODUCTS, SOFTWARE, APPLICATIONS, AND AMONG OTHERS.

REGARDING TO THE PRODUCT WITH INTERNET ACCESS, THE USE OF PRODUCT SHALL BE WHOLLY AT YOUR OWN RISKS. EZVIZ SHALL NOT TAKE ANY RESPONSIBILITIES FOR ABNORMAL OPERATION, PRIVACY LEAKAGE OR OTHER DAMAGES RESULTING FROM CYBER ATTACK, HACKER ATTACK, VIRUS INSPECTION, OR OTHER INTERNET SECURITY RISKS; HOWEVER, EZVIZ WILL PROVIDE TIMELY TECHNICAL SUPPORT IF REQUIRED. SURVEILLANCE LAWS AND DATA PROTECTION LAWS VARY BY JURISDICTION. PLEASE CHECK ALL RELEVANT LAWS IN YOUR JURISDICTION BEFORE USING THIS PRODUCT IN ORDER TO ENSURE THAT YOUR USE CONFORMS TO THE APPLICABLE LAW. EZVIZ SHALL NOT BE LIABLE IN THE EVENT THAT THIS PRODUCT IS USED WITH ILLEGITIMATE PURPOSES.

IN THE EVENT OF ANY CONFLICTS BETWEEN THE ABOVE AND THE APPLICABLE LAW, THE LATTER PREVAILS.

목차

소개	1
1. 패키지 구성품	1
2. 기본 사항	1
EZVIZ 앱 설치	2
네트워크에 연결하기	2
1. 옵션 A: 유선 연결	2
2. 옵션 B: 무선 연결	3
설치	4
1. 마이크로 SD 카드 설치 (선택사항)	4
2. 설치 위치	5
3. 설치 절차	5
EZVIZ 앱에서 조작	6
1. 실시간 보기	6
2. 설정	7
3. 비디오 기록	7
EZVIZ 연결	9
1. Amazon Alexa 사용	9
2. Google Assistant 사용	10
자주 묻는 질문	11
영상 제품 사용에 대한 이니셔티브	12

소개

1. 패키지 구성품



카메라



드릴 템플릿



방수 키트



나사 세트



전원 어댑터



규제 정보



빠른 시작 가이드

i 전원 어댑터의 외관은 구매한 모델에 따라 달라집니다.

2. 기본 사항

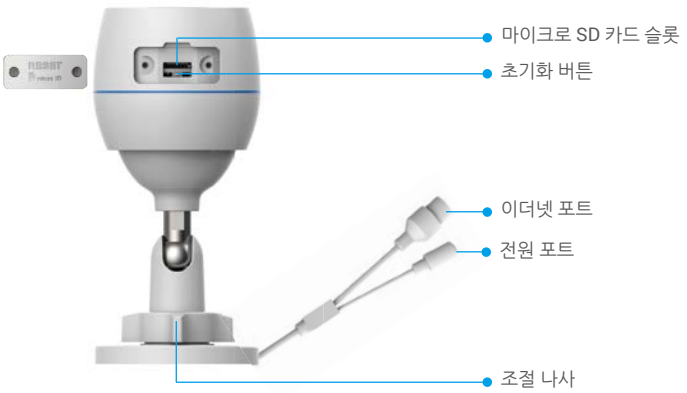

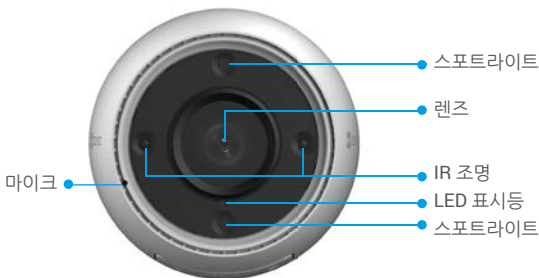

명칭 설명

초기화 버튼 카메라가 작동 중일 때 LED 표시등이 빨간색으로 켜질 때까지 약 4 초간 길게 누르면 모든 매개변수가 기본 설정으로 복원됩니다.

- LED 표시등**
- 빨간색 켜짐 : 카메라가 시작 중입니다.
 - ● 빨간색으로 천천히 깜박임 : 네트워크 예외 발생.
 - ● ● ● 빨간색으로 빠르게 깜박임 : 카메라 비정상 (예 : 마이크로 SD 카드 오류).
 - 파란색 켜짐 : 앱이 카메라를 찾고 있습니다.
 - ● 파란색으로 천천히 깜박임 : 카메라가 올바르게 작동 중입니다.
 - ● ● ● 파란색으로 빠르게 깜박임 : 카메라에 Wi-Fi 를 연결할 준비가 되었습니다.

EZVIZ 앱 설치

- 휴대전화를 Wi-Fi 에 연결합니다 (권장).
- App Store 또는 Google Play™에서 “EZVIZ”를 검색하여 EZVIZ 앱을 다운로드 및 설치합니다.
- 앱을 실행하여 EZVIZ 사용자 계정을 등록합니다.



i 이미 앱을 사용한 경우 최신 버전인지 확인하십시오. 사용 가능한 업데이트가 있는지 확인하려면 앱 스토어로 이동하여 EZVIZ 를 검색합니다.

네트워크에 연결하기

- i** 유선 연결 : 카메라를 공유기에 연결합니다. **옵션 A** 를 참고하십시오.
- 무선 연결 : 카메라를 Wi-Fi 에 연결합니다. **옵션 B** 를 참고하십시오.

1. 옵션 A: 유선 연결

- 전원 어댑터 케이블을 카메라 전원 포트에 연결합니다.
- 전원 어댑터 플러그를 전기 콘센트에 꽂습니다.
 - i** 전원 어댑터와 전원 케이블을 사용하여 카메라를 상자 안에 넣습니다.
 - LED 가 파란색으로 빠르게 깜박이면 카메라 전원이 켜져 있고 네트워크 구성이 준비되었음을 나타냅니다.
- 이더넷 케이블 (별도 구매) 을 사용하여 공유기의 LAN 포트에 카메라를 연결합니다.
 - i** LED 가 파란색으로 느리게 깜박이면 카메라가 인터넷에 연결되어 있음을 나타냅니다.

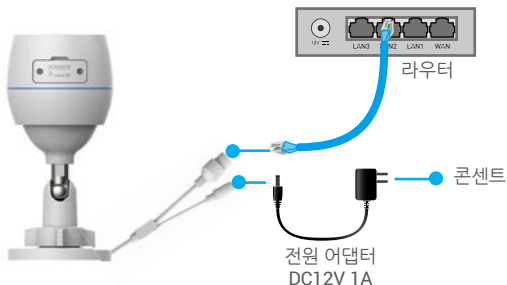

4. EZVIZ 에 카메라를 추가합니다.

- EZVIZ 앱을 사용해 계정에 로그인합니다.
- 홈 화면의 오른쪽 상단 코너에 있는 “+”를 탭해 QR 코드 스캔 페이지로 이동합니다.
- 빠른 시작 가이드의 표지 또는 카메라 본체에 있는 QR 코드를 스캔합니다.

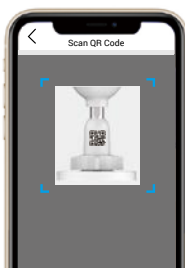

- EZVIZ 앱 마법사를 따라 앱에 카메라를 추가합니다.

2. 옵션 B: 무선 연결

1. 전원 어댑터 케이블을 카메라 전원 포트에 연결합니다.
 2. 전원 어댑터 플러그를 전기 콘센트에 꽂습니다.
- i** • 전원 어댑터와 전원 케이블을 사용하여 카메라를 상자 안에 넣습니다.
 - LED가 파란색으로 빠르게 깜박이면 카메라 전원이 켜져 있고 네트워크 구성이 준비되었음을 나타냅니다.

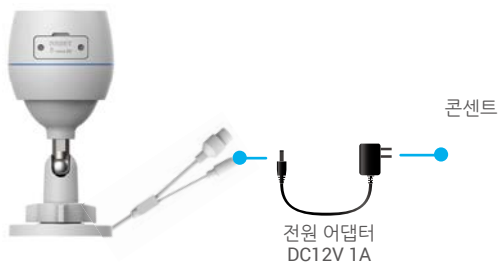

3. EZVIZ 에 카메라를 추가합니다 .

- EZVIZ 앱을 사용해 계정에 로그인합니다.
- 홈 화면의 오른쪽 상단 코너에 있는 “+”를 탭 해 QR 코드 스캔 페이지로 이동합니다.
- 빠른 시작 가이드의 표지 또는 카메라 본체에 있는 QR 코드를 스캔합니다.

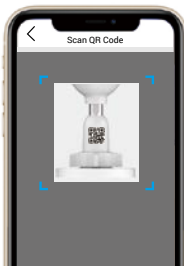

- EZVIZ 앱 마법사를 따라 EZVIZ에 카메라를 추가합니다.

- i** • 모바일 폰이 연결된 Wi-Fi 에 카메라를 연결하도록 선택하십시오 .
• Wi-Fi 대역은 2.4GHz 여야 합니다 .
- i** 재설정 버튼을 약 4 초간 길게 누르면 카메라가 재시작되고 모든 매개변수가 기본값으로 복원됩니다 .
다음 경우에는 재설정 버튼을 약 4 초간 길게 누르십시오 .
 - 카메라가 Wi-Fi 네트워크 연결에 실패했습니다 .
 - 다른 Wi-Fi 네트워크로 카메라를 연결하려고 합니다 .

설치

1. 마이크로 SD 카드 설치 (선택사항)

1. 카메라 커버를 엽니다 .
2. 마이크로 SD 카드 (별도 판매) 를 카드 슬롯에 삽입합니다 .
3. 커버를 다시 닫습니다 .



- i** 마이크로 SD 카드를 삽입한 후 , 사용하기 전에 EZVIZ 앱에서 카드를 초기화해야 합니다 .
- 4. EZVIZ 앱에서 Device Settings(장치 설정) 인터페이스의 Storage Status(저장소 상태) 를 클릭하여 SD 카드 상태를 확인합니다 .
- 5. 메모리 카드 상태가 Uninitialized(초기화되지 않음) 로 표시되면 탭하여 초기화합니다 .
- i** 상태가 **Normal(정상)** 으로 변경되면 비디오를 저장할 수 있습니다 .

2. 설치 위치

- 시야가 깨끗하고 가려지지 않으며 무선 신호가 양호한 위치를 선택합니다.
- 벽면이 카메라 무게의 3배를 견딜 수 있는지 확인하십시오.
- 카메라는 렌즈가 직사광선을 향한 상태로 설치할 수 없습니다.

3. 설치 절차

1. 렌즈에서 보호 필름을 제거하십시오.
2. 드릴 템플릿을 깨끗하고 평평한 면 위에 놓습니다.
3. (시멘트 벽만 해당) 템플릿을 따라 드릴로 나사 구멍을 뚫고 앵커를 삽입합니다.
4. 나사를 사용하여 카메라를 설치 면에 고정합니다.
5. 조절 나사를 풉니다.
6. 적절한 감지 효과를 얻기 위해 카메라 상부를 회전하십시오.
7. 조절 나사를 다시 조입니다.

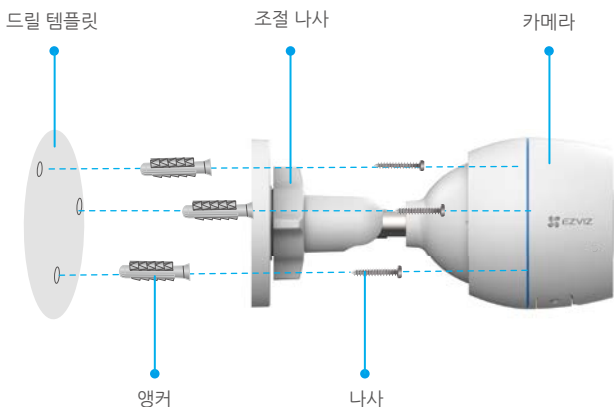

i 마이크로 SD 카드 슬롯이 아래로 향하도록 하십시오.









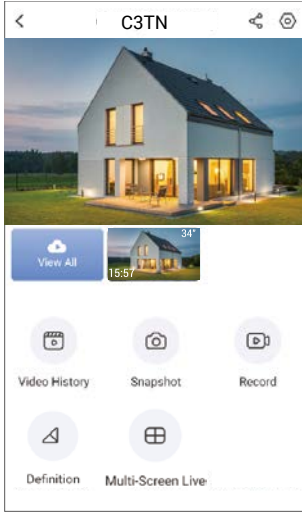

EZVIZ 앱에서 조작

 버전 업데이트로 인해 앱 인터페이스가 다를 수 있으며, 휴대폰에 설치된 앱의 인터페이스가 우선합니다.

1. 실시간 보기

EZVIZ 앱을 실행하면 아래와 같이 장비 페이지가 표시됩니다.
라이브 피드를 보거나, 스냅샷을 만들거나, 비디오를 녹화하거나, 필요에 따라 비디오 해상도를 선택할 수 있습니다.



아이콘	설명
	공유 . 원하는 사람과 장비를 공유하십시오 .
	설정 . 장비 설정을 보거나 변경합니다 .
	비디오 이력 . 녹화를 확인합니다 .
	스냅샷 . 스냅샷을 저장합니다 .
	녹화 . 녹화를 수동으로 시작 / 정지합니다 .
	해상도 . UHD, HD, 표준 중에서 비디오 해상도를 선택합니다 .
	멀티 화면 라이브 . 라이브 보기 창 레이아웃을 선택하려면 누릅니다 .

2. 설정

매개변수	설명
Audio(오디오)	비활성화되면 실시간 비디오 또는 녹화된 비디오를 볼 때 오디오가 없습니다.
Status Light (상태 표시등)	활성화되면 카메라의 LED 표시등이 켜집니다. 그렇지 않으면 LED 표시등이 켜지지 않습니다.
Alarm Notification (경보 알림)	비활성화된 경우 대상이 감지되면 알림이 앱에 푸시되지 않습니다. <ul style="list-style-type: none">• Color Night Vision(컬러 야간 투시): 카메라가 어두운 환경에서 컬러 이미지를 촬영할 수 있도록 도와줍니다.• Black/White Night Vision(흑백 야간 투시): IR 조명은 카메라가 어두운 환경에서 흑백 이미지를 촬영하는 데 도움이 됩니다.• Smart Night Vision(스마트 야간 투시): 흑백 야간 투시가 기본값으로 설정되어 있습니다. 움직임이 감지되면 투시 모드가 컬러 야간 투시 모드로 전환됩니다.
Night Vision Mode (야간 투시 모드)	
Time Zone (표준 시간대)	여기에서 필요에 따라 시간대를 선택할 수 있습니다.
Date Format (날짜 형식)	여기에서 필요에 따라 날짜 형식을 선택할 수 있습니다.
Wi-Fi	먼저 기기를 오프라인으로 설정한 다음 기기를 새 네트워크에 연결할 수 있습니다.
Cloud Storage (클라우드 저장소)	클라우드 저장소를 구독 및 관리할 수 있습니다.
Storage Status (저장소 상태)	여기에서 마이크로 SD 카드 용량, 사용된 공간 및 여유 공간을 확인할 수 있습니다.
Device Version (장비 버전)	여기에서 장비 버전을 확인할 수 있습니다.
Image Encryption (이미지 암호화)	활성화된 경우 카메라로 캡처한 이미지는 비밀번호를 입력한 후에만 사용할 수 있습니다.
Change Encryption Password (암호화 비밀번호 변경)	여기에서 암호화 비밀번호를 변경할 수 있습니다.
Flip Image (이미지 반전)	탭하여 비디오를 반전합니다.
Sleep Mode (절전 모드)	활성화되면 모니터링 및 녹화가 중지됩니다.
Offline Notification (오프라인 알림)	활성화된 경우 카메라가 오프라인 상태가 되면 알림이 앱에 푸시됩니다.
User Guide (사용자 가이드)	여기에서 카메라 사용자 가이드를 읽을 수 있습니다.
About(관련 정보)	여기에서 장비가 설치된 위치를 표시하고 제품 종류, 장비 모델, 일련 번호 및 장비 QR 코드를 확인할 수 있습니다.
Restart (다시 시작하기)	탭하여 카메라를 재시작합니다.
Delete Device (장비 삭제)	탭하여 EZVIZ Cloud 에서 카메라를 삭제합니다.

3. 비디오 기록

카메라는 로컬 저장소와 클라우드 저장소를 모두 지원합니다.

기기 페이지에서 **Video History(비디오 이력)** 버튼을 누른 다음, 캘린더와 타임라인을 사용하여 특정 녹화를 확인할 수 있습니다.

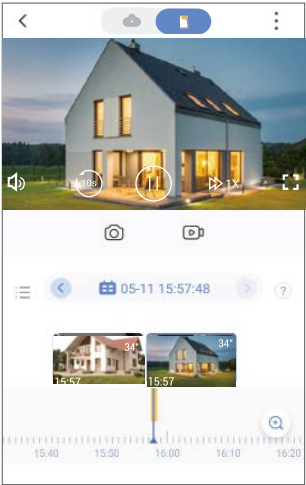

1. Amazon Alexa 사용

이 지침에 따라 Amazon Alexa 를 사용하여 EZVIZ 장비를 제어할 수 있습니다. 이 과정에서 문제가 발생할 경우, 고장 해결을 참조해 주시기 바랍니다.

시작하기 전에 다음을 확인하십시오.

1. EZVIZ 장비가 EZVIZ 앱에 연결되어 있습니다.
2. EZVIZ 앱에서, Device Settings (장비 설정) 페이지의 "Image Encryption (이미지 암호화)" 을 끕니다.
3. Alexa 지원 장비 (예: Echo Spot, Echo-Show, All-new Echo-Show, Fire TV (모든 세대), Fire TV 스틱 (2 세대만 해당) 또는 Fire TV Edition 스마트 TV) 가 있습니다.
4. 스마트 장비에 이미 Amazon Alexa 앱이 설치되어 있으며, 계정을 생성했습니다.

Amazon Alexa 로 EZVIZ 장비를 제어하려면 :

1. Alexa 앱을 열고 메뉴에서 "Skills and Games (스킬 및 게임)" 을 선택합니다.
2. 스킬 및 게임 화면에서, "EZVIZ" 를 검색하면 "EZVIZ" 스킬을 찾을 수 있습니다.
3. EZVIZ 장비 스킬을 선택한 다음 **ENABLE TO USE (사용 가능)** 를 누릅니다.
4. EZVIZ 사용자 이름과 비밀번호를 입력한 다음 **Sign in (로그인)** 을 누릅니다.
5. **Authorize (승인)** 버튼을 눌러 Alexa 가 EZVIZ 계정에 액세스할 수 있도록 승인하면, Alexa 가 EZVIZ 장비를 제어할 수 있습니다.
6. "EZVIZ has been successfully linked (EZVIZ 가 성공적으로 연결되었습니다)" 가 표시되면, **DISCOVER DEVICES (장비 검색)** 를 눌러 Alexa가 모든 EZVIZ 장비를 검색하도록 합니다.
7. Alexa 앱 메뉴로 돌아가서 "Devices (장비)" 를 선택하면, 장비 아래에 모든 EZVIZ 장비가 표시됩니다.

음성 명령

Alexa 앱 또는 Alexa 음성 제어 기능의 "Smart Home (스마트 홈)" 메뉴를 통해 새로운 스마트 장비를 검색합니다.

장비가 발견되면 음성으로 장비를 제어할 수 있습니다. Alexa 에게 간단한 명령어를 말하십시오.

- ① 예를 들어 다음과 같이 장비의 이름을 말할 수 있습니다. "show xxxx camera (xxxx 카메라 보여줘)" 는 EZVIZ 앱에서 수정할 수 있습니다. 장비 이름을 변경할 때마다 장비를 다시 검색하여 이름을 업데이트해야 합니다.

고장 해결

Alexa 가 장비를 검색하지 못하면 어떻게 하나요?

인터넷 연결 문제가 있는지 확인합니다.

스마트 장비를 다시 부팅하고 Alexa 에서 장비를 다시 검색해 봅니다.

왜 Alexa 에서 장비 상태가 "Offline (오프라인)" 으로 표시되나요?

무선 연결이 끊겼을 수 있습니다. 스마트 장비를 다시 부팅하고 Alexa 에서 다시 검색합니다.

라우터에서 인터넷 액세스를 사용할 수 없는 경우일 수 있습니다. 라우터가 인터넷에 연결되어 있는지 확인한 다음 다시 시도합니다.

- ① Amazon Alexa 의 사용을 지원하는 국가에 대한 자세한 내용은 공식 웹사이트를 참조하십시오.

2. Google Assistant 사용

Google Assistant 를 사용하여 EZVIZ 장비를 활성화하고 Google Assistant 음성 명령으로 라이브를 시청할 수 있습니다 .

다음 장비 및 앱이 필요합니다 .

1. 작동하는 EZVIZ 앱.
2. EZVIZ 앱에서, Device Settings (장비 설정) 페이지의 "Image Encryption (이미지 암호화)" 을 끄고 "Audio (오디오)" 를 켭니다.
3. 작동하는 Chromecast 가 연결된 TV.
4. 휴대폰의 Google Assistant 앱.

시작하려면 다음 단계에 따릅니다 .

1. EZVIZ 장비를 설정하고 앱에서 제대로 작동하는지 확인합니다.
2. 앱 스토어 또는 구글 플레이 스토어™ 에서 Google Home 앱을 다운로드하고 Google 계정에 로그인합니다.
3. Myhome 화면에서, 오른쪽 상단 코너에 있는 "+" 를 누른 다음 메뉴 목록에서 "Set up device (장비 설정)" 를 선택하여 설정 인터페이스에 들어갑니다.
4. "Works with Google (Google 로 작동)" 을 누른 다음 "EZVIZ" 를 검색하면 "EZVIZ" 스킴을 찾을 수 있습니다.
5. EZVIZ 사용자 이름과 비밀번호를 입력한 다음 **Sign in (로그인)** 을 누릅니다.
6. **Authorize (승인)** 버튼을 눌러 Google이 EZVIZ 계정에 액세스할 수 있도록 승인하면, Google 이 EZVIZ 장비를 제어할 수 있습니다.
7. "**Return to app (앱으로 돌아가기)**" 을 누릅니다.
8. 위의 단계에 따라 승인을 완료합니다. 동기화가 완료되면 EZVIZ 서비스가 서비스 목록 아래에 나열됩니다. EZVIZ 계정에서 호환되는 장비 목록을 보려면 EZVIZ 서비스 아이콘을 누릅니다.
9. 이제 몇 가지 명령을 사용해 봅니다. 시스템을 설정할 때 만든 카메라의 이름을 사용합니다.

사용자는 장비를 단일 개체 또는 그룹으로 관리할 수 있습니다. 룸에 장비를 추가하면 사용자는 하나의 명령을 사용하여 장비 그룹을 동시에 제어할 수 있습니다.

자세한 정보는 다음 링크를 참조하십시오.

<https://support.google.com/googlehome/answer/7029485?co=GENIE.Platform%3DAndroid&hl=en>

 장비에 대한 자세한 정보는 www.ezviz.com/kr 을 참조하십시오 .

자주 묻는 질문

질문 : 카메라가 앱에서 오프라인 상태인 경우에도 비디오 녹화가 계속됩니까 ?

답변 : 카메라 전원이 켜져 있지만 인터넷 연결이 끊어진 경우, 로컬 녹화는 계속되지만 클라우드 녹화는 중지됩니다. 카메라 전원이 꺼지면 모든 비디오 녹화가 중단됩니다.

질문 : 이미지에 아무도 없는데 경보가 트리거되는 이유는 무엇입니까 ?

답변 : 감지 감도 값을 더 낮게 설정하십시오. 차량과 동물로도 경보가 트리거될 수 있습니다.

질문 : 로컬 저장을 위해 마이크로 SD 카드를 사용하려면 어떻게 해야 합니까 ?

답변 : 1. 마이크로 SD 카드가 삽입되어 있고 카메라가 EZVIZ 계정에 추가되었는지 확인합니다. EZVIZ 앱을 열고 “Device Details(장비 세부사항)” 인터페이스로 들어갑니다. “Initialize Storage Card(스토리지 카드 초기화)” 버튼이 표시되면 먼저 마이크로 SD 카드를 초기화해야 합니다.

2. 움직임 감지를 위한 마이크로 SD 카드 녹화는 기본으로 활성화되어 있습니다.

질문 : 카메라가 온라인 상태이지만 모바일 폰이 경보 메시지를 수신할 수 없습니다.

답변 : 1. 휴대전화에서 EZVIZ 앱이 실행되고 있고 움직임 감지 알림이 활성화되어 있는지 확인합니다.

2. Android 시스템의 경우 앱이 백그라운드로 실행 중인지 확인합니다. iOS 시스템의 경우에는 “Settings > Notification(설정 > 알림)”에서 메시지 푸시 기능을 활성화합니다.

3. 여전히 경보 메시지가 나타나지 않으면 RESET 버튼을 약 4초간 눌러 카메라 설정을 복원합니다.

질문 : 실시간 보기 또는 재생이 안 됩니다.

답변 : 네트워크가 제대로 연결되어 있는지 확인합니다. 실시간 동영상을 보려면 대역폭이 양호해야 합니다. 동영상을 새로 고침하거나 네트워크를 변경한 다음 다시 시도합니다.

영상 제품 사용에 대한 이니셔티브

EZVIZ 제품을 선택해 주셔서 감사합니다.

기술은 우리의 생활 속 곳곳에 영향을 미치고 있습니다. 첨단 기술업체인 EZVIZ 는 비즈니스 효율과 삶의 질을 향상시키는 데 있어 기술이 어떤 역할을 하는지 점점 더 잘 알고 있지만, 동시에 부적절한 사용으로 인한 잠재적인 해악도 인식하고 있습니다. 예를 들어, 영상 제품은 완전하고 선명한 실제 이미지를 기록하는 기능이 있습니다. 이것으로 실시간 사실을 되돌려 판독하고 이를 보존하는 데 큰 가치를 둡니다. 그러나, 영상 자료를 부적절한 방식으로 배포하거나, 사용하거나 및 / 또는 가공했을 경우, 타인의 정당한 권익을 침해하는 행위로 간주될 수 있습니다. EZVIZ 는 "유익을 추구하는 기술"이라는 철학을 발판으로 삼아 영상 기술 및 영상 제품의 최종 사용자는 누구나 더 나은 커뮤니티를 함께 조성하기 위한 목표로 윤리적 관습뿐 아니라 모든 관련 법과 규정을 준수해야 할 것을 요구합니다. 다음 이니셔티브를 신중히 읽어보시기 바랍니다.

1. 개인 정보 보호에 대한 타당한 기대는 누구에게나 있을 수 있기 때문에, 영상 제품의 설치는 그러한 기대로부터 벗어나서는 안 됩니다. 따라서, 공공 장소에 영상 제품을 설치할 경우 타당하고 효과적인 방법으로 경고가 고지되어야 하고 감시 범위가 명확히 정해져야 합니다. 공공 장소가 아닌 곳의 경우, 영상 제품 설치 시 반드시 이해관계자의 동의를 얻은 후에야 영상 제품을 설치하고, 눈에 잘 띄지 않는 영상 제품을 설치하지 않는 등 이에 국한되지 않는 어떠한 선에서든 타인의 권익에 대한 평가도 이뤄져야 합니다.

2. 영상 제품의 목적은 특정 시간과 공간 그리고 특정 조건에서 실제 활동을 기록하는 것입니다. 따라서, 모든 사용자는 타인의 초상권, 사생활 보호권 또는 기타 정당한 권리를 침해하지 않도록 사용자 본인의 권리를 그러한 특정 범위 안에서 합리적으로 정의해야 합니다.

3. 영상 제품을 사용하는 동안, 많은 양의 생물학적 데이터 (얼굴 이미지 등) 를 포함해 실제 장면에서 파생된 영상 이미지 데이터는 계속 생성되고, 해당 데이터는 추가로 사용되거나 또는 재가공될 수 있습니다. 영상 제품 자체만으로는 영상 제품에 의해 캡처된 이미지만을 토대로 데이터를 사용하는 방법에 대해 어떤 것이 좋고 나쁜 것인지 구분할 수 없었습니다. 데이터 사용의 결과는 데이터 관리자가 사용하는 방법과 목적에 따라 달라집니다. 따라서, 데이터 관리자는 모든 관련 법률과 규정 그리고 기타 규범적 요건을 준수해야 할 뿐만 아니라 국제 규범, 사회 윤리, 선량한 도덕, 공통 관행 및 기타 비필수적 요건을 비롯해 개인의 사생활 보호권, 초상권 및 기타 권익을 존중해야 합니다.

4. 영상 제품에서 지속적으로 생성되는 영상 데이터를 가공할 경우 다양한 이해당사자의 권리, 가치 및 기타 요구를 항상 고려해야 합니다. 이와 관련하여, 제품 보안과 데이터 보안은 매우 중요합니다. 따라서, 모든 최종 사용자 및 데이터 관리자는 출입 통제 설정, 영상 제품이 연결되는 적절한 네트워크 환경 (인터넷 또는 인트라넷) 의 선택, 네트워크 보안 수립 및 거둬진 네트워크 보안 최적화 등 데이터 보안을 유지하고 데이터 유출, 부적절한 공개 및 부적절한 사용을 방지하는 타당하고 필요한 모든 조치를 다 취해야 합니다.

5. 영상 제품은 전 세계 사회보장제도를 개선하는 데 지대한 기여를 했기 때문에, EZVIZ 는 이러한 제품들이 사회 생활의 더 많은 측면에 있어서도 활발한 역할을 할 것이라고 기대합니다. 영상 제품을 남용해 개인의 인권을 침해하거나 범죄 행위로 이어지는 행위는 기술 혁신과 제품 개발의 본래 취지에 반하는 행동입니다. 따라서, 사용자는 모든 제품이 적절하고 타당한 방법으로 성의의 목적에 맞게 사용되도록 하기 위해 제품 사용에 대한 평가 및 추적 관리 체계를 수립해야 합니다.